

Hikers

Смарт-телевизор

РУКОВОДСТВО ПОЛЬЗОВАТЕЛЯ

МОДЕЛИ: 32НТF01

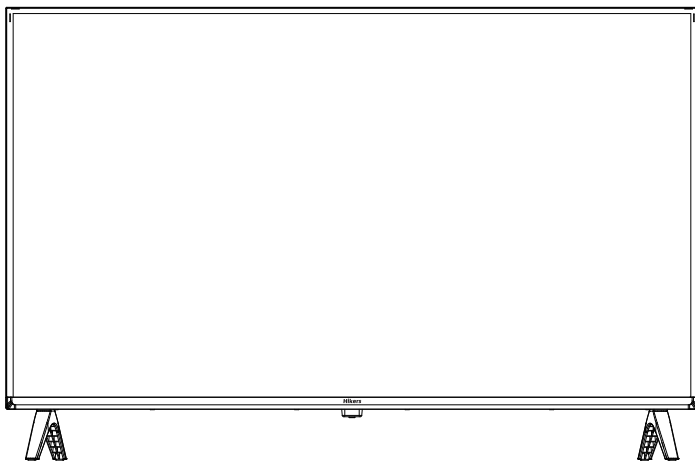

Внимательно ознакомьтесь с данным руководством перед использованием изделия.

Сохраните данное руководство надлежащим образом для последующего использования.



Указания по технике безопасности



ОСТОРОЖНО

РИСК ПОРАЖЕНИЯ ЭЛЕКТРИЧЕСКИМ
ТОКОМ
НЕ ОТКРЫВАТЬ



Осторожно: Чтобы избежать поражения электрическим током не снимайте крышку или задний корпус. Внутри нет компонентов, обслуживаемых пользователем. Обслуживание должно осуществляться только квалифицированным персоналом.



Символ молнии со стрелкой в равностороннем треугольнике оповещает пользователя о наличии неизолированного источника опасного напряжения внутри продукта, контакт с которым может привести к поражению электрическим током.



Восклицательный знак в равностороннем треугольнике оповещает пользователя о наличии важных инструкций по эксплуатации и обслуживанию в документах, прилагаемых к устройству.

ВНИМАНИЕ: ЧТОБЫ СНИЗИТЬ РИСК УДАРА ЭЛЕКТРИЧЕСКИМ ТОКОМ, НЕ ПОДВЕРГАЙТЕ УСТРОЙСТВО ВОЗДЕЙСТВИЮ ДОЖДЯ ИЛИ ВЛАГИ.

ОСТОРОЖНО: ИЗМЕНЕНИЯ ИЛИ МОДИФИКАЦИИ, НЕ ОДОБРЕННЫЕ ЯВНЫМ ОБРАЗОМ СТОРОНОЙ, ОТВЕТСТВЕННОЙ ЗА СОБЛЮДЕНИЕ ПРАВИЛ ФСС, МОГУТ ПРИВЕСТИ К НАРУШЕНИЮ ПРАВ ПОЛЬЗОВАТЕЛЕЙ ДАННОГО ОБОРУДОВАНИЯ.



Предупреждения о соблюдении техники безопасности

Перед началом эксплуатации устройства прочтите данное руководство.

РАЗМЕЩЕНИЕ

- Не устанавливайте устройство на неустойчивой тумбе, подставке, штативе, кронштейне, столе или полке.
- Не подвергайте устройство воздействию прямых солнечных лучей и других источников тепла.
- Не подносите жидкости близко к устройству и не ставьте на него.
- Никогда не проливайте какие-либо жидкости на устройство
- Не ставьте устройство рядом с приборами, создающими магнитные поля.
- Не ставьте тяжелые предметы на верхнюю часть устройства.

ТЕМПЕРАТУРА

- Не размещайте устройство рядом или над радиатором или нагревательным прибором.
- Если ваше устройство внезапно переместили из холодного места в теплое, отключите шнур питания от сети как минимум на два часа, чтобы влага, которая могла образоваться внутри устройства, полностью высохла.

ВЛАЖНОСТЬ

- Не подвергайте устройство воздействию дождя, сырости и не размещайте вблизи воды.
- В помещении должно быть сухо и прохладно.

ВЕНТИЛЯЦИЯ

- Следите за тем, чтобы вентиляционные отверстия были чистыми.

ВНИМАНИЕ (применимо только к моделям весом более 7 кг)

Никогда не устанавливайте телевизор на неустойчивом положении. Телевизор может упасть, причинив серьезную травму или смерть.

Многие травмы можно предотвратить, в частности, уберечь детей от травм, если принять простые меры предосторожности, а именно:

- Всегда используйте стеллажи или подставки, или методы крепления, рекомендованные изготовителем телевизора.
- Всегда используйте такие предметы мебели, которые могут надежно поддерживать телевизор.
- Всегда проверяйте, не выступает ли нижняя часть основания телевизора за край опорной поверхности.
- Никогда не устанавливайте телевизор на высокой мебели (например, на шкафах), не закрепив надежно как мебель, так и телевизор.
- Никогда не размещайте под телевизором любую ткань или другой материал.
- Всегда разъясняйте детям опасности, возникающие при попытке взобраться на мебель, на которой установлен телевизор, чтобы дотянуться до него или до элементов управления им.

Такие же меры предосторожности следует соблюдать при хранении и перемещении телевизора.



Важные меры безопасности

- 01) Прочитайте инструкции.
- 02) Сохраните инструкции.
- 03) Изучите все предупреждения.
- 04) Соблюдайте все инструкции.
- 05) Не используйте данное устройство вблизи воды.
- 06) Очищайте только сухой тканью.
- 07) Не закрывайте вентиляционные отверстия. Установите устройство в соответствии с инструкциями производителя.
- 08) Не устанавливайте вблизи источников тепла, таких как радиаторы, обогреватели, кухонные плиты или другие устройства (в том числе усилители), выделяющие тепло.
- 09) Убедитесь в обеспечении и надлежащем функционировании защиты полярной или заземленной вилки. Полярная вилка имеет два контакта, причем один из них шире другого. Заземленная вилка имеет два контакта и третий заземляющий штекер. Широкий контакт или третий штекер предусмотрены для вашей безопасности. Если прилагаемый штекер не подходит к вашей розетке, обратитесь к электрику для замены устаревшей розетки.
- 10) Не наступайте на шнур питания и не допускайте его повреждения, особенно возле штекера и в месте выхода шнура из устройства.
- 11) Используйте только указанные производителем комплектующие и аксессуары.
- 12) Устанавливайте только на передвижном столике, подставке, штативе, кронштейне или столе, указанном производителем или проданном вместе с устройством. Если вы используете передвижной столик, перемещайте столик или устройство осторожно, чтобы избежать травм в случае опрокидывания.



- 13) Выключайте устройство из розетки только во время грозы, и если оно не используется в течение длительного времени.

Осторожно:

- 14) Во избежание возгорания или поражения электрическим током не подвергайте устройство воздействию дождя или влаги.
- 15) Сетевая вилка используется в качестве устройства отключения, поэтому доступ к ней должен быть всегда свободным.
- 16) Розетка должна быть установлена рядом с оборудованием и должна быть легко доступна.
- 17) Данное изделие не следует размещать в замкнутом пространстве, например, в книжном шкафу или стеллаже, если не обеспечена надлежащая вентиляция или не соблюдены инструкции производителя.
- 18) Устройство следует защитить от воды. Не размещайте на нем предметы с жидкостью, например вазы.
- 19) Не ставьте на устройство источники опасности (например, наполненные жидкостью предметы, зажженные свечи).
- 20) Настенный или потолочный монтаж — Устройство должно крепиться к стене или потолку только в соответствии с рекомендациями производителя.
- 21)  Не размещайте телевизор, пульт дистанционного управления или батареи вблизи открытого огня или других источников тепла, включая прямой солнечный свет. Для защиты от пожара постоянно держите свечи и другие источники открытого пламени вдали от телевизора, пульта дистанционного управления и батареек.
- 22) При нормальной работе на разъеме USB должна подаваться нагрузка 0,5 А.
Эти инструкции по обслуживанию предназначены только для квалифицированного обслуживающего персонала. Во избежание поражения электрическим током не проводите обслуживание, кроме указанного в инструкции по эксплуатации, если у вас нет соответствующей квалификации.
- 23) Батарейки не должны подвергаться чрезмерному нагреву, например, воздействию солнечного света, огня и подобных источников.
- 24) Это оборудование относится к классу II или электрическим приборам с двойной изоляцией. Оно спроектировано таким образом, что не требует безопасного заземления.
- 25) Максимальная температура окружающей среды при использовании составляет 40 градусов. Максимальная высота над уровнем моря — 2000 метров.



Подготовьте ваш новый телевизор

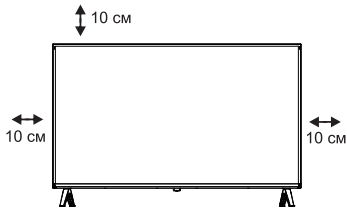

Установите телевизор

Поставьте телевизор на твердую поверхность, способную выдержать его вес.

Во избежание опасности не ставьте телевизор рядом с водой или источником тепла (например, лампой, свечой, нагревательным прибором), не перекрывайте вентиляционные отверстия на задней панели телевизора.

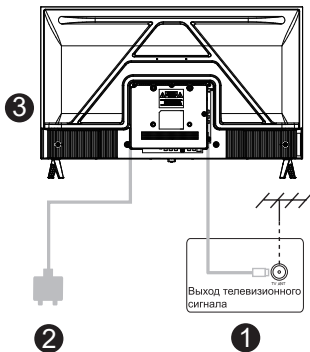

Подключите антенну и питание

1. Подключите антенный кабель к антенному гнезду на задней панели телевизора.
2. Подключите шнур питания к телевизору.

Включите телевизор

3. Если телевизор находится в режиме ожидания (индикатор горит красным), нажмите кнопку питания на телевизоре или на пульте дистанционного управления, чтобы включить телевизор.

Примечание:

Изображение приведено только для справки.

Настольная установка телевизора

Руководство по установке подставки

При поставке телевизора подставка находится отдельно от корпуса. Выполните установку подставки в соответствии с приведенными ниже инструкциями.

1. Панель можно легко поцарапать, поэтому:

Постелите на стол мягкую ткань и положите телевизор на ткань лицевой стороной вниз.

Примечание: При установке/снятии подставки всегда сначала отсоединяйте шнур питания от сети.

2. Возьмите подставку. Совместите отверстия для винтов на подставке и телевизоре, а затем вставьте винты в отверстия на подставке и затяните их.

Примечание: Для обеспечения устойчивости телевизора закрутите все винты.

Подставка некоторых моделей телевизоров крепится с помощью защелок вместо винтов.

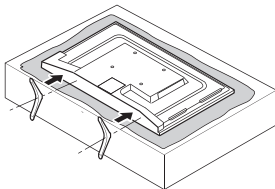

Обратите внимание на ориентацию подставки:

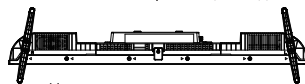

Нижняя часть телевизора
(передняя панель обращена вниз)
(Изображение приведено только для справки.)



Рекомендации по подключению

Панель разъемов

*Обратите внимание, что конфигурация разъемов подключения может отличаться в зависимости от модели.

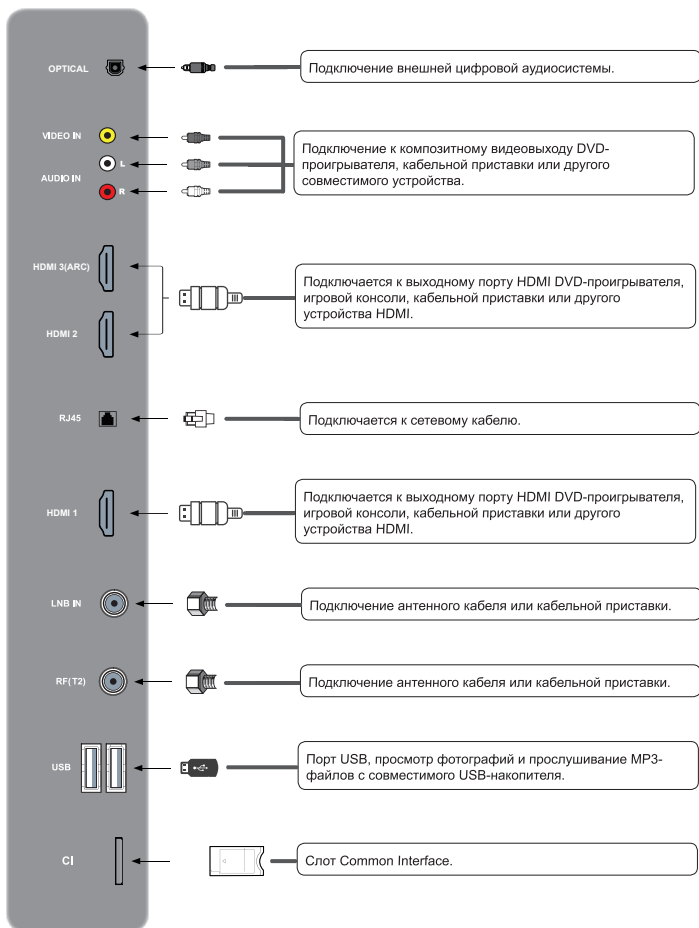

Пульт дистанционного управления

* Пульт дистанционного управления нельзя использовать, если он не находится в зоне приема. Перед использованием пульта дистанционного управления убедитесь, что между пультом и приемником нет никаких препятствий.



1. Питание: Нажмите, чтобы включить или выключить телевизор.
2. Source: Отображает и выбирает доступные источники видео.
3. Цифровые кнопки: Кнопка предоставляет прямой доступ к каналам.
4. TTX/MIX: Попеременный выбор режима телетекста: Full TTX / Double TTX / Mix / Live TV.
5. PRE-CH: Возврат к предыдущему каналу.
6. Громкость: Регулировка громкости.
7. MUTE: Включает/выключает звук.
8. Канал: Изменение текущего канала.
9. Ghlist: Отображает экран руководства.
10. ⚙️ Настройки: Нажмите, чтобы отобразить меню настроек.
11. Домашняя страница: Нажмите, чтобы переключиться на главную страницу мультимедиа.
12. INFO: Отобразите текущую информацию о программе.
13. WWW: Нажмите, чтобы включить WWW.
14. GUIDE: Введите электронное руководство по программе.
15. Direction : Перемещает курсор, выбирает пункты экранного меню и изменяет значения, отображаемые в меню телевизора.
16. Ok: Выбирает или запускает выделенный элемент.
17. Возврат: Возврат к предыдущему меню или каналу.
18. Выход: Выход из меню.
19. Цветные кнопки: Используйте эти кнопки в соответствии с указаниями на экране телевизора.
20. Настройки: Отображает главное экранное меню.
21. ⏮ ⏪ ⏩ ⏭ Используйте эти кнопки для выполнения определенных функций. Используйте эти кнопки в соответствии с указаниями на экране телевизора.
22. Информация: Отображает информацию о текущей программе или контенте.
23. Субтитры: Отображает ярлыки специальных возможностей.

*Приведенное выше содержание носит исключительно справочный характер и зависит от реальной ситуации.



Поиск и устранение неисправностей

Телевизор не включается	<ul style="list-style-type: none">Убедитесь, что шнур питания телевизора подключен к сети. Если телевизор по-прежнему не включается, выньте вилку из розетки и снова вставьте через 60 секунд. Снова включите телевизор.
Сигнал не принимается должным образом	<ul style="list-style-type: none">Раздвоенные или фантомные изображения могут появляться на экране телевизора, если рядом с вами находятся высокие здания или горы. Вы можете настроить изображение вручную: обратитесь к инструкции по точной регулировке или скорректируйте направление внешней антенны.Если вы используете комнатную антенну, при определенных обстоятельствах прием сигнала может быть затруднен. Отрегулируйте направление антенны для оптимального приема. Если это не улучшает прием, возможно, вам придется перейти на внешнюю антенну.
Отсутствует изображение	<ul style="list-style-type: none">Убедитесь, что антенна на задней панели телевизора подключена правильно.Проверьте, есть ли проблема с другими каналами.
Видео отображается без звука	<ul style="list-style-type: none">Попробуйте увеличить громкость.Проверьте, не выключен ли звук на телевизоре.
Звук присутствует, но изображения нет, или цвета искажены	<ul style="list-style-type: none">Попробуйте отрегулировать контрастность и яркость.
Статический шум влияет на качество изображения и звука	<ul style="list-style-type: none">Убедитесь, что антенна на задней панели телевизора подключена правильно.
Прерывистые линии на экране	<ul style="list-style-type: none">Электрические приборы, такие как фены, пылесосы и т.д., могут создавать помехи в работе телевизора. Выключите эти приборы.
Пульт дистанционного управления не работает	<ul style="list-style-type: none">Убедитесь, что с пульта снят прилагаемый к нему полиэтиленовый пакет. Попробуйте использовать пульт дистанционного управления на меньшем расстоянии от телевизора. Проверьте правильность размещения батареек в пульте дистанционного управления или попробуйте использовать новые батарейки.Телевизор перейдет в режим ожидания, если в течение нескольких минут не получит ответа.
Нет изображения (при подключении к компьютеру)	<ul style="list-style-type: none">Убедитесь, что кабель правильно подключен к порту VGA и нигде не перегнут.
Мерцающая вертикальная линия (при подключении к компьютеру)	<ul style="list-style-type: none">Войдите в главное меню и отрегулируйте вертикальное положение, чтобы устранить вертикальную линию.
Разрыв изображения по горизонтали (при подключении к компьютеру)	<ul style="list-style-type: none">Отрегулируйте горизонтальное положение экрана, чтобы убрать горизонтальные линии.
Экран слишком яркий или темный (при подключении к компьютеру)	<ul style="list-style-type: none">Настройте яркость / контрастность в главном меню.
Нет ответа от компьютера	<ul style="list-style-type: none">Убедитесь, что разрешение экрана компьютера установлено на совместимое с разрешением телевизора.
Линии, появляющиеся при подключении устройства к разъему RCA	<ul style="list-style-type: none">Убедитесь, что используемый кабель в хорошем состоянии.
Проблемы не решены	<ul style="list-style-type: none">Выньте вилку кабеля питания из розетки и подождите 30 секунд, затем снова вставьте в розетку. Если проблемы не устранены, не пытайтесь ремонтировать телевизор самостоятельно. Обратитесь в сервисный центр.

Не оставляйте надолго статичное изображение на экране телевизора (приостановленное видео, экран меню и т.д.), это может привести к повреждению дисплея и появлению остаточного изображения.