

HYUNDAI

ЖК Телевизор

H-LED32FS5004

H-LED43FS5004

Руководство по эксплуатации

Пожалуйста, внимательно прочитайте эту инструкцию перед началом эксплуатации и сохраните ее для дальнейшего использования.

Licensed by Hyundai Corporation Holdings, Korea
По лицензии Hyundai Corporation Holdings, Корея

1. МЕРЫ БЕЗОПАСНОСТИ

Все приборы проходят строжайший контроль перед продажей. Но неправильное использование прибора может привести к поражению электрическим током или пожару. Для обеспечения безопасности и продления срока эксплуатации внимательно прочитайте данное руководство и маркировки перед использованием телевизора и соблюдайте следующие указания по безопасности. Сохраните эту инструкцию для дальнейшего использования.

При возникновении следующих ситуаций немедленно выключите телевизор, выньте штепсель из розетки питания и свяжитесь с представителями уполномоченного сервисного центра:

- Отключение электроэнергии или нестабильное напряжение.
- Необычные звуки или запахи от прибора.
- Повреждение кабеля переменного тока.
- Телевизор поврежден из-за падения или удара.
- Попадание жидкости или постороннего вещества на телевизор.

Настоящее руководство по эксплуатации распространяется на телевизор цветного изображения жидкокристаллический Hyundai, предназначенный для приема сигналов вещательного телевидения и содержит информацию, необходимую потребителю для правильной и безопасной эксплуатации.

Время выдержки телевизора при комнатной температуре до включения питания после транспортирования или хранения при пониженной температуре окружающей среды должно быть **не менее 5 часов**.

Вилка изделия используется для отключения устройства, поэтому она должна быть доступна.

Не допускается размещение на аппарате каких-либо источников открытого пламени, например свечей.

ПРЕДУПРЕЖДЕНИЕ

Во избежание повреждений надежно закрепите аппарат на стене в соответствии с требованиями инструкции по установке

ВНИМАНИЕ!

При неправильной установке литиевых батарей возможен взрыв. Батареи заменять батареями того же или аналогичного типа

Условия эксплуатации:

- температура воздуха от 15 до 35 °С
- относительная влажность воздуха от 45 до 75 %
- атмосферное давление от 86 до 106 кПа (от 650 до 800 мм рт. ст.)

ПЕРЕЧЕНЬ ПОВРЕЖДЕНИЙ, НЕ ДОПУСКАЮЩИХ ДАЛЬНЕЙШУЮ ЭКСПЛУАТАЦИЮ ТЕЛЕВИЗОРА

- Сетевой шнур или вилка повреждены;
- Экран телевизора поврежден;
- При попадании в телевизор влаги;
- После падения телевизора;

Если телевизор не работает должным образом после того как Вы обратились в раздел по устранению неисправностей.

ТРАНСПОРТИРОВАНИЕ И ХРАНЕНИЕ

Упакованные телевизоры допускается транспортировать всеми видами транспорта в условиях, соответствующих группе 5 ГОСТ 15150 – 69 при температуре окружающего воздуха от + 50 до – 40 °С и относительной влажности воздуха от 75 до 100 %.

Хранение телевизоров должно осуществляться в условиях группы 1 по ГОСТ 15150 – 69 при температуре окружающего воздуха от + 5 до + 40 °С и отсутствии в воздухе кислотных, щелочных и других агрессивных примесей.

УТИЛИЗАЦИЯ ИЗДЕЛИЯ

После окончания срока службы данное изделие подлежит сдаче в соответствующий пункт приема электрического и электронного оборудования для последующей переработки и утилизации.



Обеспечивая правильную утилизацию, вы помогаете сберечь природные ресурсы и предотвращаете ущерб для окружающей среды и здоровья людей, который возможен в случае ненадлежащего обращения.

Более подробную информацию о пунктах приема и утилизации данного вида аппаратуры можно получить в местных муниципальных органах или на предприятии по вывозу бытового мусора.



Контактная информация:

Дистрибьютор: ООО «Хаскел»

Адрес: 143401, Московская область, город Красногорск, бульвар Строителей, дом 4, корпус 1, этаж 8, каб. 819

Телефон сервисной службы: 8-800-302-0394

Сайт: www.av-hyundai.ru

Licensed by Hyundai Corporation Holdings, Korea

При утечке газа или других легковоспламеняющихся веществ не вытаскивайте штепсель из розетки питания телевизора или других электроприборов. Вместо этого немедленно закройте газовый кран и откройте двери и окна.

ПРЕДУПРЕЖДЕНИЕ

- Используйте только источник питания 100 – 240 В, ~ 50 Гц.
- Все кабели могут быть отключены только после отключения прибора от сети электропитания.
- Не устанавливайте телевизор на неровную неустойчивую поверхность, так как он может упасть, сломаться или даже загореться.
- Не устанавливайте телевизор:
 1. В месте, где он будет подвергаться прямому воздействию солнечных лучей, влаги, чрезмерной или недостаточной температуры, сильной запыленности.
 2. Рядом с легковоспламеняющимися или взрывоопасными веществами.
 3. Рядом с легковоспламеняющимися или коррозионными газами.
 4. В ванной, рядом с мойкой и т.д.
- Не используйте розетку питания, которая повреждена или не подходит по типу. Убедитесь, что штепсель и розетка правильно соединены.
- Защищайте штепсель и розетку от пыли и контакта с металлическими предметами.
- Избегайте повреждения кабеля питания:
 1. Запрещается замена кабеля питания.
 2. Не ставьте на кабель питания тяжелые предметы.
 3. Держите кабель питания на расстоянии от нагревательных приборов.
 4. Не тяните за кабель питания во время отключения.
- Не подключайте слишком много устройств к одной цепи питания, так как это может вызвать возгорание.
- Не допускайте нахождения открытого огня (например, зажженной свечи) возле телевизора, т.к. это может вызвать удар током или пожар.
- Во избежание удара током или пожара, вызванного каплями воды или ее проливанием, не ставьте емкость с водой на поверхность телевизора.
- Не вставляйте острые, металлические или содержащие жидкости предметы в вентиляционные отверстия или в отверстия соединительного кабеля во избежание короткого замыкания, повреждения прибора или удара током.
- Отверстия на корпусе расположены оптимальным образом для выведения избытка тепла, поэтому убедитесь, что все внутренние компоненты телевизора не перегреваются и могут работать в нормальном режиме в течение продолжительного времени. Не закрывайте ничем отверстия в корпусе.
- Не касайтесь розетки влажными руками, т.к. это может стать причиной удара электрическим током.
- Не включайте телевизор во время грозы. Вместо этого отсоедините штепсель телевизора и соединитель антенны от сети питания во избежание попадания молнии.

- Не разбирайте телевизор самостоятельно, т.к. это может вызвать удар электрическим током или пожар. По вопросам технического обслуживания свяжитесь со специалистами сервисного центра.

ВНИМАНИЕ!

- Во избежание проглатывания держите небольшие аксессуары от телевизора вне доступа детей.
- Если телевизор не используется в течение длительного времени, отключите прибор и выньте штепсель из розетки.
- Перед очисткой телевизора выньте штепсель из розетки и вытрите его мягкой тканью. Не используйте химические вещества, во избежание попадания химикатов в прибор. При неправильной очистке (например, очистке с применением чистящих средств, воды и т.д.), Вы можете испортить внешний вид прибора или стереть нанесенную на прибор информацию. Также в прибор может попасть влага и произойти повреждение компонентов, которые станут причиной неисправности.
- Для выравнивания положения телевизора, пожалуйста, отключите все кабели и медленно поверните телевизор в необходимое положение так, чтобы он не упал.
- Не трите поверхность прибора жесткими предметами, не наносите удары по экрану, не сгибайте и не сжимайте экран.
- Не включайте телевизор сразу после его перемещения из холодного места в теплое. При воздействии на прибор такой смены температуры возможна конденсация влаги на чувствительные внутренние компоненты. При резком изменении температуры не включайте прибор в течение 2 часов, чтобы предотвратить его повреждение.
- Если экран разбился и жидкость попала на кожу, промойте кожу водой в течение 15 минут, после чего обратитесь к врачу.
- Для переноски телевизора вручную, держитесь за нижние углы, не передавливайте панель.
- При отображении неподвижной картинке в течение продолжительного периода времени могут появляться остаточные изображения или нарушение резкости.

ПРАВИЛА ПРАВИЛЬНОГО ПРОСМОТРА ТЕЛЕВИЗОРА

1. Смотрите телевизор при подходящем освещении. Плохое освещение или просмотр в течение длительного времени может оказать плохое влияние на зрение.
2. При использовании наушников настраивайте оптимальную громкость звука, чтобы не повредить слух.

Технические характеристики, указанные в данном руководстве и на упаковке, могут изменяться без предварительного уведомления. При небольших расхождениях между принципом работы, описанным в руководстве, и работой реального прибора, последнее должно преобладать.

2. КОМПЛЕКТАЦИЯ И МОНТАЖ ТЕЛЕВИЗОРА

КОМПЛЕКТНОСТЬ

- Телевизор – 1 шт.;
- Руководство пользователя – 1 шт.;
- Пульт дистанционного управления (ПДУ) – 1 шт.;
- Кабель питания (прикреплен к телевизору) – 1 шт.;
- Съемная подставка – 1 шт. (из 2-х деталей);
- Батарейки AAA-типа для ПДУ – 2 шт.;
- Гарантийный талон – 1 шт.;

МОНТАЖ ТЕЛЕВИЗОРА НА СТЕНЕ

1. Аккуратно положите телевизор на стол, застеленный мягкой тканью, во избежание появления царапин.

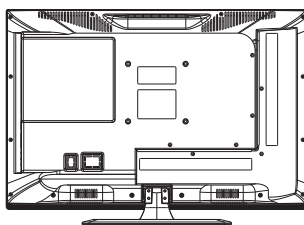

1

2. Открутите винты на нижней стойке подставки отверткой. Снимите подставку. Данные операции производите аккуратно.

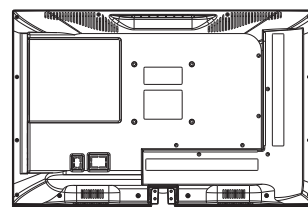

2

3. Настройте кронштейн так, чтобы он мог быть закреплен на стене в соответствии с рисунками 3 и 4.

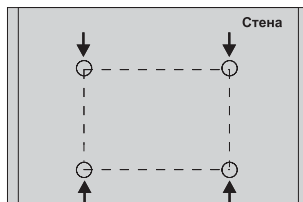

3

4. Просверлите на стене 4 отверстия (масштаб дан для справки) и закрутите туда 4 болта.

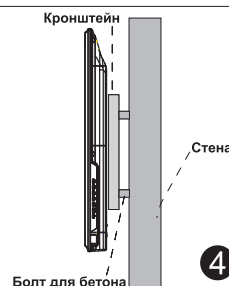

4

5. Отверткой закрепите болты на задней стенке телевизора, как показано на рисунке 4. Разместите телевизор на стене.

ПРИМЕЧАНИЕ:

1. Крепление для монтажа на телевизоре соответствует стандарту VESA 200x100(32"), 200x200(43")
2. Использовать кронштейн на стене не обязательно.
3. При проведении операций по сборке вблизи стены и перед стеной не должно быть никаких других предметов.
4. Монтаж должен осуществляться квалифицированным специалистом.
5. При монтаже соблюдайте требования инструкции по сборке кронштейна.
6. Рисунки даны для справки.

3. НАЗНАЧЕНИЕ ОРГАНОВ УПРАВЛЕНИЯ

КНОПКИ НА ТЕЛЕВИЗОРЕ

Внимание: функции, описанные ниже, отображаются следующими индикаторами:



Кнопка «Вывести/скрыть функциональную панель»: когда на экране нет иконки какой-либо кнопки, нажмите на кнопку, и Вы увидите функциональную панель. После 5 секунд бездействия панель исчезнет.

Выбор значков: нажмите на кнопку и переместите курсор вправо до нужного значка.

Выбор функций: удерживайте кнопку, чтобы активировать функцию выбранного значка.

Описание значков:



Отключение питания: аналог кнопки «Вкл.Выкл.» на пульте ДУ.



Меню: аналог кнопки «MENU» на пульте ДУ.



Источник: аналог кнопки «SOURCE» на пульте ДУ.



Канал +: аналог кнопки «CH+» на пульте ДУ.



Канал -: аналог кнопки «CH-» на пульте ДУ.



Громкость +: аналог кнопки «VOL+» на пульте ДУ.



Громкость -: аналог кнопки «VOL-» на пульте ДУ.

РАЗЪЕМЫ ПОДКЛЮЧЕНИЯ ВНЕШНИХ УСТРОЙСТВ

Примечание: в руководстве приведена приблизительная схема. Реальное положение разъемов на разных моделях может отличаться.

	Аудио/Видео вход Разъемы для подключения видео сигнала, правого и левого звуковых каналов.		Вход наушников Разъем для наушников. При использовании звуковой сигнал не идет на динамики.
	CI-модуль Подключение модуля CI. Разъем для карты доступа.		Вход USB Скрыт. Только для сервисного обслуживания.
	Вход HDMI Для подключения цифрового видео сигнала.		OPTICAL – цифровой аудиовыход
	Разъем антенны Подключение ТВ-антенны/ телевизионного кабеля (75/УКВ/ДМВ)		Вход Аудио ПК Подключение звукового сигнала от компьютера (при использовании VGA)
	Вход VGA Подключение аналогового сигнала от компьютера		RJ45 разъем для подключения сети интернет

СХЕМА ПОДКЛЮЧЕНИЯ ВНЕШНИХ УСТРОЙСТВ

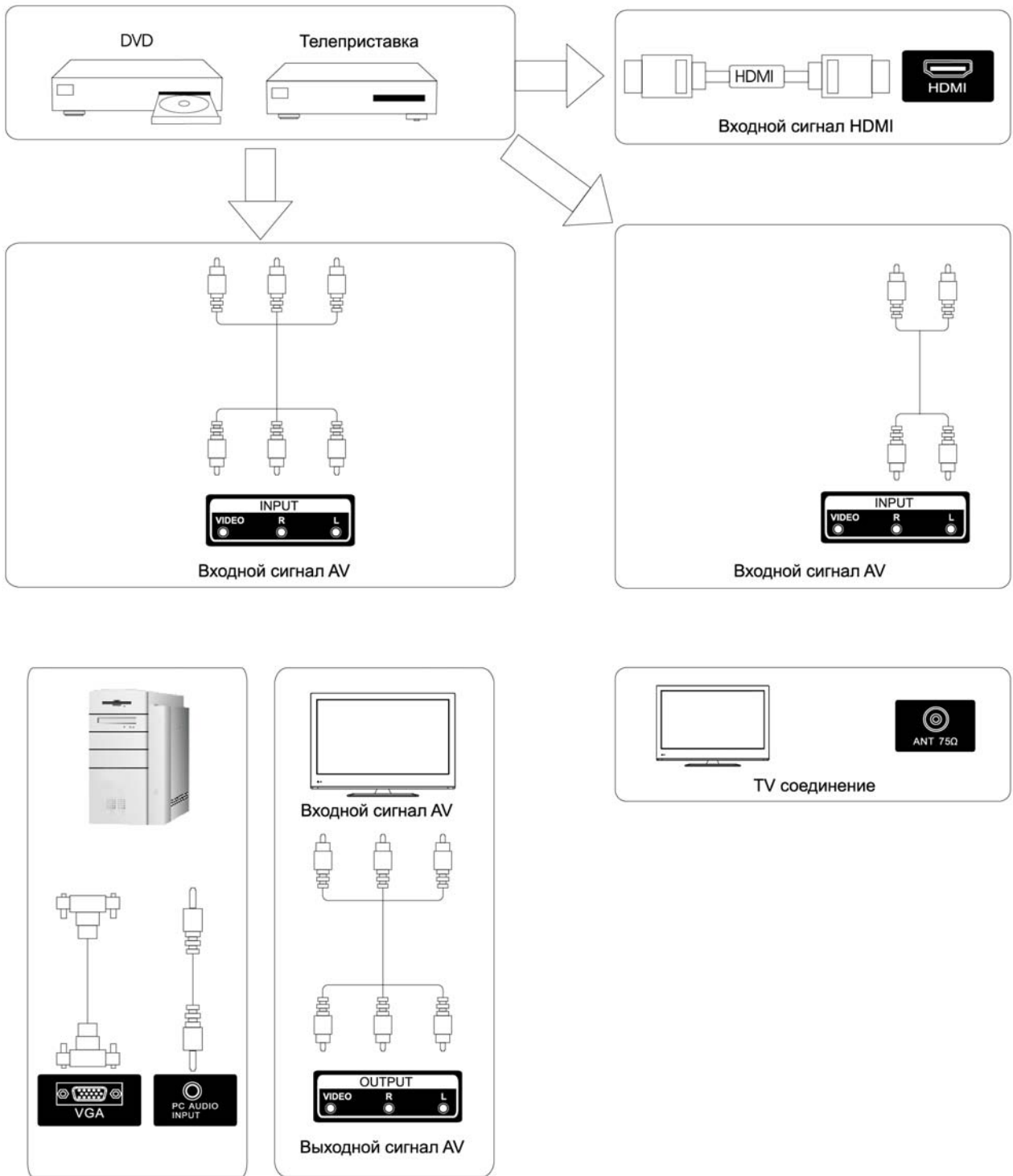

УСТАНОВКА И ПОДКЛЮЧЕНИЕ ТЕЛЕВИЗОРА

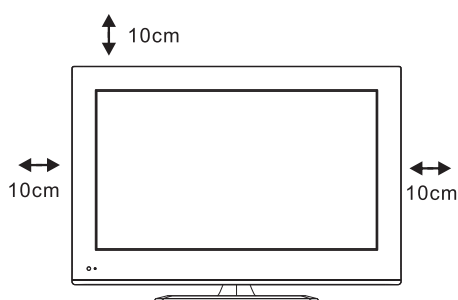

Расположение телевизора

Поместите прибор на твердую поверхность, которая может выдержать его вес. Не устанавливайте телевизор рядом с водой или источником тепла (лампы, свечи, обогреватели). Не закрывайте вентиляционные отверстия на задней крышке телевизора.

Подключение антенны и кабеля питания

1. Подсоедините кабель антенны к разъему антенны на задней стенке.
2. Подключите кабель питания (100 – 240 В, ~ 50 Гц).

Включение телевизора

Подключите источник питания, войдите в режим ожидания (красный свет), нажмите кнопку питания телевизора или кнопку питания на пульте дистанционного управления, чтобы включить телевизор.

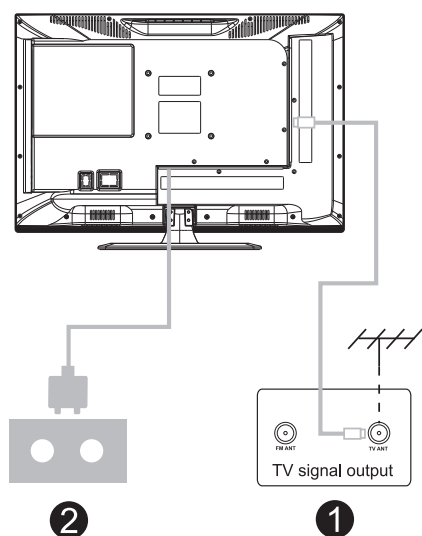

Примечание:

Рисунки приведены для справки.

ИНСТРУКЦИЯ ПО УСТАНОВКЕ ПОДСТАВКИ

1. Откройте картонную коробку, выньте телевизор, аксессуары и подставку из коробки (некоторые модели поставляются без подставки).
2. Во избежание повреждения телевизора постелите на стол мягкую ткань и положите телевизор на стол экраном вниз.
3. Расположите верхнюю часть подставки на задней стенке телевизора и зафиксируйте ее шурупами.
4. Соедините основание подставки с верхней частью и зафиксируйте шурупами.
5. Сборка завершена.

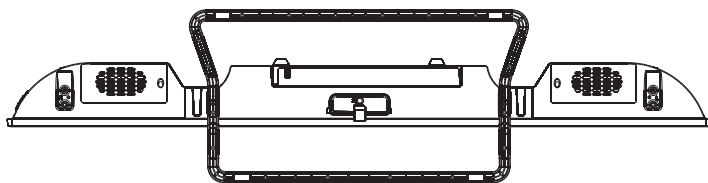

Примечание: схема приведена только для справки.



Салют!

А ещё внутри телевизора
живу я – ваш виртуальный ассистент.
Давайте всё настроим.

Пульт



Включение и начало работы

1. Установите на телефон или планшет приложение Сбер Салют.







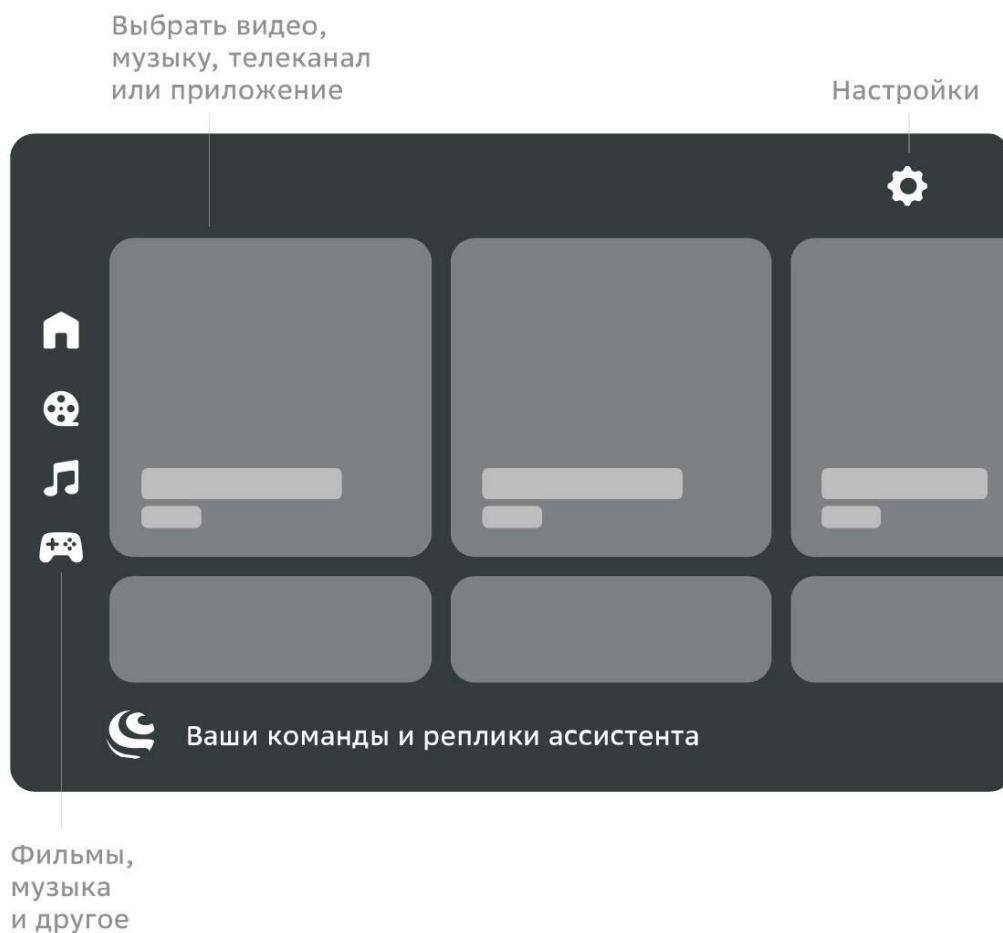

2. Авторизуйтесь в приложении с помощью своего Сбер ID или создайте новый аккаунт.

3. Подключите телевизор к розетке и нажмите кнопку включения  на пульте или корпусе. Дождитесь загрузки телевизора и следуйте инструкциям на экране.



Домашний экран



	Домашний экран
	Каналы фильмы и сериалы ,а также видео из интернет ^а
	Миллионы треков и десятки радиостанций для разного настроени ^я
	Встроенные игры и магазин приложений
	Ваши команды и ответы виртуального ассистента. Ассистенты помогут управлять телевизором, найдут что посмотреть или послушать, ответят на вопрос или поддержат разговор.
	Настройки телевизора

Виртуальные ассистенты

Семейство виртуальных ассистентов --- это сразу три разных характера: интеллигентный Сбер, жизнерадостная Джой и педантичная Афина.

Чтобы выбрать, с кем общаться, нажмите  на пульте и скажите: «Позови Джой», «Позови Сбер» или «Позови Афину». Говорите с ассистентом как с человеком: попросите помочь в чем-то, задайте вопрос или просто поболтайте. Не забывайте нажимать , чтобы ассистент вас услышал. Удерживать кнопку не нужно.

Сбер, Джой и Афина постоянно учатся новому и уже умеют многое. Например, они могут:

- найти нужную информацию;
- поставить будильник, таймер;
- подсказать точное время в разных городах;
- включить фильм или музыку;
- найти рецепт и помочь с готовкой;
- записать вас в салон красоты или к врачу;
- рассказать о погоде;
- подсказать курс валют;
- поддержать разговор.

Чтобы узнать больше о возможностях ассистентов, нажмите  на пульте и спросите «Что ты умеешь?». Подробнее читайте на сайте salute.sber.ru.

Подписки на сервисы

В телевизоре вы можете пользоваться сторонними сервисами — они дают доступ к тысячам фильмов и сериалов, десяткам цифровых телеканалов, а также музыке и радио. Условия использования сервисов устанавливают их владельцы. Доступ к контенту и отдельные функции могут быть платными. Узнать больше можно на сайте сервисов.

Чтобы использовать сервис на телевизоре:

1. Откройте приложение Сбер Салют и перейдите на экран **Профиль**.
2. Нажмите **Сервисы** — откроется список уже подключённых и доступных для подключения сервисов.
3. Выберите сервис и нажмите **Подключить**. Если у вас есть аккаунт на этом сервисе, войдите со своим логином и паролем. Если аккаунта ещё нет — зарегистрируйтесь.
4. Начните пользоваться сервисом — если у вас есть подписка на него, контент по этой подписке будет доступен в телевизоре.

Настройки

Подключить пульт или другое Bluetooth-устройство

1. Поднесите устройство к телевизору на расстояние не больше 50 см. Затем переведите его в режим подключения — о том, как это сделать, читайте в инструкции к устройству.

Если вы подключаете пульт от телевизора, нажмите кнопки  и держите их, пока индикатор не замигает красным.

2. На домашнем экране телевизора нажмите  и выберите **Пульты и аксессуары**.
3. Нажмите **Добавить устройство**, выберите устройство и дождитесь, когда телевизор подключит его.

Найти каналы

1. На домашнем экране телевизора нажмите  и выберите **Настройки устройства**.
2. Перейдите к поиску каналов и отметьте, какой сигнал нужно сканировать: эфирной антенны, кабельного ТВ или спутника.
3. Начните поиск каналов и дождитесь завершения сканирования.

Подробнее о поиске каналов читайте в справке Салют ТВ: sberdevices.ru/help/tv.

Настроить дату и время

1. На домашнем экране телевизора нажмите  и выберите **Настройки устройства**.
2. Откройте пункт **Дата и время**.
3. Измените настройки:
 - Если хотите управлять настройкой даты и времени вручную, откройте пункт **Автонастройка даты и времени** и выключите опцию **Использовать время сети**. Затем вернитесь в меню управления датой и временем и установите правильные значения.
 - Чтобы дата и время определялись автоматически через интернет, нажмите **Автонастройка даты и времени** и включите опцию **Использовать время сети**. Убедитесь, что показывается время для вашего часового пояса. Если нет — вернитесь в меню управления датой и временем, откройте пункт **Выбрать часовой пояс** и найдите верный.

Изменить настройки экрана

1. На домашнем экране телевизора нажмите  и выберите **Изображение**.
2. Откройте пункт **Режим изображения** и выберите один из предустановленных режимов. Лучше использовать режим, предназначенный для того типа видео, который вы чаще всего смотрите: спорт, фильмы и т. д.

Если ни один из предустановленных режимов не подошёл, вернитесь в меню настройки изображения и установите нужные характеристики вручную: подсветку, яркость, контраст, насыщенность, оттенок и другие. Затем включите любимый канал, фильм или сериал, и убедитесь, что настройки подошли и изображение вам нравится.

Изменить настройки звука

1. На домашнем экране телевизора нажмите  и выберите **Звук**.
2. Откройте пункт **Стиль звука** и выберите один из предустановленных стилей. Лучше использовать стиль звука, предназначенный для того типа видео, который вы чаще всего смотрите.

Если ни один из предустановленных стилей не подошёл, вернитесь в меню настройки звука и установите нужные характеристики вручную: баланс динамиков, бас, объём и другие. Затем включите любимый канал, фильм или сериал, и убедитесь, что настройки подошли и звук вам нравится.

Заново подключить к интернету

Если телевизор подключается к интернету с помощью кабеля:

1. Выключите телевизор.
2. Отсоедините кабель, а затем снова вставьте его в разъём Ethernet и включите телевизор. Телевизор подключится к интернету автоматически.

Если телевизор нужно подключить к Wi-Fi:

1. На домашнем экране телевизора нажмите  и выберите **Подключения**.
2. В разделе **Доступные сети** выберите сеть, к которой хотите подключиться.
3. Введите пароль от сети.

1. Внешний вид домашнего экрана вашего телевизора может отличаться от схемы на изображении.

2. Для просмотра видео или прослушивания музыки может потребоваться подписка. 18+ - часть контента может быть неподходящей для лиц младше 18 лет.

Обновить прошивку

Телевизор обновляет прошивку автоматически: если вышла новая версия, он **со временем** загрузит и установит её. Для обновления телевизор должен быть включён и подключён к интернету.

Чтобы узнать текущую версию прошивки:

1. На домашнем экране телевизора нажмите  и выберите **Настройки устройства**.
2. Откройте пункт **Об устройстве**. Версия прошивки отображается в поле **Номер сборки**.

Вернуть заводские настройки

После сброса настроек на телевизоре не останется никаких персональных данных и настроек — как будто вы его только что купили. Всё займёт не больше 10 минут.

Чтобы сбросить настройки:

1. На домашнем экране телевизора нажмите  и выберите **Настройки устройства**.
2. Найдите пункт **Сброс** и нажмите на него.

Смотреть телеканалы

В ТВтелевизоре доступны цифровых каналов. Они транслируются через интернет — подключаться к кабельному ТВ или настраивать антенну не обязательно. Для просмотра каналов может понадобиться подписка.

Чтобы посмотреть телеканал, нажмите на пульте скажите «Включи» и название канала.

ТВ-канал можно включить и вручную:

1. Перейдите на экран .
2. Нажмите на карточку ТВ и выберите канал.

1. Внешний вид домашнего экрана вашего телевизора может отличаться от схемы на изображении.



2. Для просмотра видео или прослушивания музыки может потребоваться подписка. 18+ - часть контента может быть неподходящей для лиц младше 18 лет.

Смотреть фильмы и сериалы

Нажмите  и попросите ассистента включить нужный фильм или сериал. Управлять просмотром можно голосом:

- Включи фильм «Карнавал»
- Найди российские комедии 60-х
- Покажи фильмы с Мэрилин Монро
- Найди сериалы 2000-х
- Покажи фильмы Леонида Гайдая
- Поставь на паузу
- Назад на минуту
- Продолжи воспроизведение
- Вперёд на 10 минут

Чтобы вручную найти фильм и управлять им:

1. Перейдите на экран .
2. Листайте вправо, чтобы посмотреть список подборок с фильмами. Нажмите на нужную подборку — например «Комедии» — и выберите фильм.
3. Во время просмотра нажмите **OK** на пульте — откроется меню управления. С его помощью можно перемотать фильм или поставить его на паузу. Нажмите , если хотите изменить качество видео и скорость просмотра.

Некоторые фильмы поддерживают функцию видеошопинга: например, если вам понравился костюм героя на экране, вы сможете найти и купить похожий. Нажмите , скажите «Открой фильмы с видеошопингом» и выберите фильм. Во время просмотра нажмите **OK** на пульте — если телевизор распознал одежду или сувениры, в правом верхнем углу экрана отобразится уведомление. Нажмите на него, чтобы посмотреть, что нашлось в кадре, — и купить, если вам понравится.

1. Внешний вид домашнего экрана вашего телевизора может отличаться от схемы на изображении.

2. Для просмотра видео или прослушивания музыки может потребоваться подписка. 18+ - часть контента может быть неподходящей для лиц младше 18 лет.

Смотреть видео из интернета

Если нужного видео нет в онлайн-кинотеатре или на ТВ, поищите его на YouTube. Нажмите  и попросите ассистента найти нужное: «Найди видео про котика на YouTube».

Если хотите найти видео сами — используйте предустановленное приложение YouTube:

1. Перейдите на экран .
2. Выберите **YouTube**. Запустится приложение видеохостинга.
3. Ищите видео, смотрите свежие новости, видеоблоги и клипы.

Слушать музыку

Нажмите  и попросите ассистента включить нужный трек, альбом или плейлист. Управлять музыкой можно голосом:









- Включи джаз
- Включи The Beatles
- Найди «Браво» — «Этот город»
- Включи грустную музыку
- Поставь на паузу
- Продолжи воспроизведение
- Назад на минуту
- Вперёд на 30 секунд
- Следующий трек
- Предыдущий трек
- Лайк
- Дизлайк

1. Внешний вид домашнего экрана вашего телевизора может отличаться от схемы на изображении.

2. Для просмотра видео или прослушивания музыки может потребоваться подписка. 18+ - часть контента может быть неподходящей для лиц младше 18 лет.

Чтобы вручную включить плейлист и управлять им:

1. Перейдите на экран .
2. Листайте вправо, чтобы найти и запустить нужную подборку.
3. Нажимайте значки на экране, чтобы управлять воспроизведением.

	Включить трек или поставить его на паузу
	Перейти к предыдущему или следующему треку
	Повторять трек
	Поставить лайк треку. Трек добавится в вашу коллекцию на стриминговом сервисе. Если нажать ещё раз, трек удалится из коллекции
	Включить перемешивание треков. Треки из очереди воспроизведения будут играть в случайном порядке
	Открыть очередь воспроизведения
	Открыть экран управления воспроизведением
	Запустить режим «Покажи слова». В этом режиме на экране синхронно с воспроизведением появится текст песни. Если песня англоязычная, вместе с текстом отобразится и перевод — пригодится, если учите английский

[Для прослушивания музыки нужна подписка.](#)

1. Внешний вид домашнего экрана вашего телевизора может отличаться от схемы на изображении.

2. Для просмотра видео или прослушивания музыки может потребоваться подписка. 18+ - часть контента может быть неподходящей для лиц младше 18 лет.

Слушать радио

В телевизоре доступны трансляции десятков радиостанций. Чтобы послушать нужную, нажмите , скажите «Включи радио...» и название радиостанции. Или посмотрите весь список — для этого скажите «Включи радио».

Чтобы найти радиостанцию через интерфейс:

1. [Перейдите на экран !\[\]\(d22f13df166c9ece0dad43bc81a8ec1f_img.jpg\)](#).
2. [Нажмите на карточку **Радио** и выберите нужную радиостанцию из списка.](#)

Пользоваться приложениями

Чтобы запустить игру или приложение, нажмите  на пульте, скажите «Запусти...» и название приложения. Чтобы выбрать приложение из списка, скажите «Открой магазин приложений».

Запустить приложение можно и вручную: перейдите на экран  и выберите нужную карточку.

Как перезагрузить или выключить телевизор

Нажмите кнопку включения  и держите её, пока на экране не отобразится предложение перезагрузить или выключить телевизор. Затем выберите нужный вариант.

Что-то не работает? Давайте разбираться

Не получается подключиться к интернету

- Проверьте, работает ли интернет: подключите компьютер или телефон к той же сети Wi-Fi, к которой подключён телевизор, и попробуйте открыть сайт sberdevices.ru. Если телевизор входит в интернет через кабель, подключите кабель к компьютеру и проверьте интернет на нём.
- Выключите телевизор из розетки, а затем включите заново.
- Перезагрузите роутер.

1. Внешний вид домашнего экрана вашего телевизора может отличаться от схемы на изображении.

2. Для просмотра видео или прослушивания музыки может потребоваться подписка. 18+ - часть контента может быть неподходящей для лиц младше 18 лет.

Узнать больше или связаться с нами

Горячая линия для вопросов о прошивке ТВтелевизора:

900 — бесплатно с мобильных в России.

+7 495 500-55-50 — из любой точки мира по тарифу вашего оператора связи.

900 — бесплатно с мобильных в России.

+7 495 500-55-50 — из любой точки мира по тарифу вашего оператора связи.

Руководство по работе с прошивкой телевизора: sberdevices.ru/help/tv.



[Использование виртуального ассистента осуществляется в соответствии с пользовательским соглашением: sber.ru/salute/salute_terms.](https://sber.ru/salute/salute_terms)

[Использование приложения Сбер Салют осуществляется в соответствии с пользовательским соглашением: sberdevices.ru/legal/license_mobile.](https://sberdevices.ru/legal/license_mobile)

[Использование магазина приложений осуществляется в соответствии с условиями использования: sberdevices.ru/legal/smartmarket_terms.](https://sberdevices.ru/legal/smartmarket_terms)

1. Внешний вид домашнего экрана вашего телевизора может отличаться от схемы на изображении.
2. Для просмотра видео или прослушивания музыки может потребоваться подписка. 18+ - часть контента может быть неподходящей для лиц младше 18 лет.

6. УСТРАНЕНИЕ НЕПОЛАДОК

Неполадка	Решение
Нет питания	Проверьте кабель питания. Отсоедините кабель питания из электрической розетки и вставьте снова через 60 сек. Затем включите телевизор.
Нет изображения	Проверьте антенну и все подключения к телевизору на задней панели. Переключите другие ТВ-каналы, чтобы посмотреть, есть ли там изображение.
Слабый сигнал	Если рядом с телевизором находятся высокие здания или горы, возможно раздвоение изображения. Вы можете самостоятельно это исправить, изменив направление внешней антенны. Если используется внутренняя антенна, при определенных обстоятельствах, прием будет хуже. Вы можете попробовать изменить направление антенны, если это не поможет, используйте наружную антенну.
Звук есть, но отсутствует изображение или цветопередача	Увеличьте громкость. Увеличьте контраст и яркость.
Изображение есть, звука нет	Увеличьте громкость. Проверьте, не включен ли режим MUTE, если да, то отключите его.
Шумы и помехи в изображении	Проверьте подключение антенны на задней панели телевизора.
Прерывистая линия	Проверьте параллельное подключение электрических приборов, таких как: пылесос, фен и т.д.
Прибор не реагирует на сигнал	Направьте ПДУ на сенсор на телевизоре. Если по-прежнему нет ответа, проверьте, снята ли пластиковая упаковка с ПДУ. Проверьте исправность батареек, в случае необходимости замените. Телевизор перейдет в режим ожидания, если не будет ответа от ПДУ в течение нескольких минут.
Нет видео (в режиме ПК)	Проверьте правильность подключения кабеля VGA. Проверьте, нет ли перегибов на кабеле.
Вертикальное мерцание (режим ПК)	Войдите в главное меню и отрегулируйте вертикальное положение для удаления вертикальной линии.
Горизонтальный разрыв (режим ПК)	Отрегулируйте горизонтальное положение экрана для очистки горизонтальной линии разрыва.

Неполадка	Решение
Экран слишком яркий или слишком темный	Отрегулируйте яркость и контраст в главном меню.
Не отвечает функция ПК	Проверьте настройки ПК на совместимость разрешения экрана.
Разрыв соединения RCA	Используйте высококачественный соединительный кабель.
Проблема не устранена	Отключите шнур питания из розетки, подождите 30 секунд, затем подключите. Если неисправность не устранена, не ремонтируйте телевизор самостоятельно, обратитесь в авторизованный сервисный центр.

Не допускайте, чтобы на экране телевизора длительное время отображалась статично одна картинка (меню или другое изображение), это может повредить экран и может стать причиной остаточного изображения.

Модель	H-LED32FS5004	H-LED43FS5004
Размер панели	32" (81см)	43" (109см)
Тип панели	DLED HD Ready 60Гц	DLED FHD Ready 60Гц
Разрешение	1366x768пикс.	1920x1080пикс.
Яркость	180кд/м2	230кд/м2
Контрастность	3000:1	3000:1
Время отклика	8 мс	8 мс
Углы обзора	178°/178°	178°/178°
Аналоговый тюнер	ATV: PAL/SECAM;	ATV: PAL/SECAM;
Цифровой тюнер	DTV: DVB-T2/DVB-T/DVB-C	DTV: DVB-T2/DVB-T/DVB-C
Спутниковый тюнер	DVB-S2	DVB-S2
Системы звука ТВ	B/G, D/K, I	B/G, D/K, I
Системы цвета ТВ	PAL/SECAM	PAL/SECAM
Макс. кол-во каналов	99(ATV), 700 (DTV), 3500(DVB-S)	99(ATV), 700 (DTV), 3500(DVB-S)
Запись DTV	+ (PVR)	+ (PVR)
Отложенный просмотр	+ (TimeShift)	+ (TimeShift)
Телетекст	1000 страниц	1000 страниц
PCMCIA	CI+	CI+
HDMI	версия 1.4, (480i, 480p, 720p, 1080i, 1080p)	версия 1.4, (480i, 480p, 720p, 1080i, 1080p)
ПК режимы	800*600, 1024*768, 1366*768, 1920*1080	800*600, 1024*768, 1366*768, 1920*1080
Электропитание	AC~100-240В, 50Гц	AC~100-240В, 50Гц
Мощность динамиков	10Вт*2	10Вт*2
Вес нетто	3.9 кг	7.5 кг
Габариты ТВ без подставки	675.5x77.6x427.3 MM	957x87.8x561 MM
Габариты ТВ с подставкой	675.5x203.8x472 MM	957x227.6x624 MM

Внешний вид, дизайн и технические характеристики изделия могут быть изменены без предварительного уведомления.

Дисплеи телевизоров Hyundai со светодиодной подсветкой состоят из множества субпикселей, и его изготовление требует применения наиболее совершенных технологий. Однако на экране может быть несколько светлых или темных пикселей. Они не влияют на качество работы изделия. Для получения конкретной информации о допустимых значениях битых пикселей для вашей модели телевизора просим обращаться в техническую поддержку через форму обратной связи на сайте <http://av-hyundai.ru>, указав в сообщении модель телевизора и серийный номер своего устройства.

Правила перевозки отражены на упаковке товара

Перемещение

- Перед перемещением телевизора отсоедините от него все кабели.
- Для переноски телевизора больших размеров требуются два или три человека.
- При переноске телевизора вручную не прикладывайте усилия к ЖК-панели и рамке экрана.
- При перевозке берегите телевизор от ударов и сильной вибрации.
- Если необходимо доставить телевизор в ремонтную мастерскую или перевезти в другое место, упакуйте его в картонную коробку и упаковочный материал, в которых он поставлялся изначально.

ИНФОРМАЦИЯ О СЕРТИФИКАТЕ СООТВЕТСТВИЯ



Полную информацию о сертификате вы можете получить у продавца.

Срок службы изделия 5 лет.

Изготовитель: ООО «НОВЫЕ ТЕХНОЛОГИИ», 238151, РФ, Калининградская обл., г. Черняховск, 2-й Цветочный пер., д. 8А, корпус 1, офис 1,
тел/факс: 8(40141)3-04-44, e-mail: info@nwtex.ru

ТУ 26.40.20-010-33303135-2019

Контактная информация:

Дистрибьютор: ООО «Хаскел»

Адрес: 143401, Московская область, город Красногорск, бульвар Строителей, дом 4, корпус 1, этаж 8, каб. 819

Телефон сервисной службы: 8-800-302-0394

Сайт: www.av-hyundai.ru

Licensed by Hyundai Corporation Holdings, Korea