

HYUNDAI

РУКОВОДСТВО ПО ЭКСПЛУАТАЦИИ

Телевизор цветного изображения с жидкокристаллическим экраном

H-LED24FS5002

Настоящее руководство распространяется на телевизор цветного изображения с жидкокристаллическим экраном «HYUNDAI», предназначенный для приема сигналов вещательного телевидения и содержит информацию, необходимую потребителю для правильной и безопасной эксплуатации.

Licensed by Hyundai Corporation Holdings, Korea
По лицензии Hyundai Corporation Holdings, Корея

Оглавление

Оглавление	2
Помощь	3
Комплектация.....	3
Меры предосторожности.....	3
Перед началом использования	6
Установка подставки.....	6
Установка телевизора	6
Установка батарей в пульт дистанционного управления.....	6
Подключение и управление	7
Задняя часть устройства	7
Пульт дистанционного управления.....	8
Подключение устройств	9
Подключение цифровой аудио системы	9
Подключение наушников	9
Разъем CI	9
Подключение CI карты	9
Отключение CI карты	9
Подключение устройств USB	10
Подключение устройства с аудио/видео выходом	10
Подключение устройства с HDMI выходом	10
Подключение антенного кабеля.....	10
Подключение кабеля LAN	11
Крепление на стену.....	11
Начало работы.....	11
Включение и выключение устройства	11
После использования	12
Очистка	12
Транспортирование и хранение	12
Утилизация изделия	12
Информация о дисплее	13
Устранение неисправностей	14
Общие проблемы	14
Проблемы с ТВ сигналом	14
Проблемы с воспроизведением медиа-файлов	14
Проблемы с воспроизведением с внешних источников	14
Проблемы с онлайн-сервисами (Smart TV).....	15
Технические характеристики	16



Технические характеристики, а также дизайн корпуса (внешний вид) телевизора, приведенные в настоящем руководстве, могут быть изменены предприятием-изготовителем без предварительного уведомления.

Помощь

Раздел Помощь позволит вам получить большое количество информации о пользовании вашим телевизором. Для доступа в этот раздел нажмите кнопку Home/Домой, стрелками на пульте выберите раздел Помощь и нажмите кнопку ОК.

Комплектация

1. Телевизор	1
2. Пульт ДУ	1
3. Подставка	2
4. Руководство	1
5. Винты	4

Меры предосторожности

Перед использованием устройства прочтите данные инструкции по безопасности и сохраните их для возможного использования в будущем.



Предупреждающий знак с восклицательным знаком в треугольнике указывает на то, что данный пункт руководства требует особого внимания.



Данный символ информирует о дополнительной информации.



ВНИМАНИЕ: Дети и люди с ограниченными возможностями

Дети и люди с ограниченными возможностями могут неверно оценивать потенциальные риски. В связи с этим, детям и людям с ограниченными возможностями не стоит позволять пользоваться электрическими приборами без наблюдения. Батареи и другие мелкие части несут потенциальный риск удушья. Следует хранить такие предметы в недоступном месте. При возникновении риска удушья следует немедленно обратиться за медицинской помощью. Упаковку также необходимо хранить в недоступном месте.



ВНИМАНИЕ: Риск повреждения слуха

Использование наушников на высокой громкости может нанести непоправимые нарушения в работе органов слуха. Понижьте уровень громкости перед подключением наушников, затем вы можете повысить его до комфортного уровня.



ВНИМАНИЕ: ДЛЯ СНИЖЕНИЯ РИСКА ВОЗНИКНОВЕНИЯ ПОЖАРА, ПОРАЖЕНИЯ ЭЛЕКТРИЧЕСКИМ ТОКОМ ИЛИ СЕРЬЕЗНОЙ ТРАВМЫ

- Данное устройство должно быть подключено только к основной сети, характеристики которой идентичны характеристикам, указанным на идентификационной табличке устройства.
- Сетевой штепсель всегда должен быть легкодоступным. Он служит в качестве выключателя питания устройства.
- Чтобы отключить устройство от сети, необходимо отключить штепсель. Удерживайте сетевую кабель за штепсель. Не тяните за сетевую кабель, чтобы отсоединить штепсель.
- Сетевые кабели должны быть проложены таким образом, чтобы они не были раздавлены или зажаты предметами, расположенными на них или напротив них.
- В случае повреждения сетевого кабеля, во избежание опасных ситуаций он должен быть заменен производителем, специалистом по послепродажному обслуживанию или специалистом с аналогичной квалификацией.
- Устройство не должно подвергаться воздействию капель или брызг воды, влаги или жидкости.
- Не устанавливайте устройство рядом с водой, например, в ванной или рядом с раковиной.
- Запрещается размещать предметы, наполненные жидкостями, такие, как вазы, на устройстве или над ним.
- Никогда не прикасайтесь к сетевому кабелю мокрыми руками, поскольку это может привести к короткому замыканию или поражению электрическим током.
- Во избежание возгорания не ставьте на устройство или рядом с ним источники открытого пламени, например, зажженные свечи или источники тепла, такие как радиаторы.
- В случае, если устройство выделяет дым, необычный запах или странный шум, отсоедините сетевую кабель от электросети и обратитесь в центр послепродажного обслуживания или ремонта. Никогда не пытайтесь самостоятельно отремонтировать устройство, поскольку это может быть опасно.
- Не пытайтесь открыть или разобрать устройство, поскольку это подвергнет вас воздействию опасных напряжений.
- Прорези и отверстия устройства предназначены для вентиляции и обеспечения его работы. Во избежание перегрева данные отверстия не должны быть каким-либо образом закрыты, например, газетами, скатертями или шторами.
- Всегда оставляйте минимальное расстояние в 10 см вокруг устройства для достаточной вентиляции.
- Никогда не проталкивайте какие-либо предметы в устройство через одно из его отверстий, поскольку они могут соприкоснуться с электрическими компонентами, что может привести к поражению электрическим током или спровоцировать пожар.
- В случае грозы или молнии немедленно отключите сетевую кабель от сетевой розетки.
- Всегда выключайте устройство, когда оно не используется. Если устройство не будет использоваться в течение длительного периода времени, отключите сетевую кабель от электрической розетки,
- Перед чисткой отключите устройство от электрической розетки. Не используйте жидкие или аэрозольные чистящие средства. Для чистки используйте сухую мягкую ткань.
- Данный продукт предназначен только для домашнего и личного использования. Не используйте данный продукт в коммерческих, промышленных или иных целях.

- Не подвергайте устройство сильным ударам, воздействию чрезмерных температур или прямых солнечных лучей в течение длительного времени.
- Держите устройство вдали от магнитных предметов, двигателей и трансформаторов.
- Не используйте устройство на открытом воздухе, независимо от погодных условий.
- Устанавливайте устройство только на подставку (мебель, стена), которая может выдержать его вес.
- **ВНИМАНИЕ:** никогда не устанавливайте телевизор в неустойчивом месте. Устройство может упасть, спровоцировав травмы или даже смерть человека. Многих травм, особенно у детей, можно избежать, приняв простые меры предосторожности, такие как:
 - - Использование мебели или подставок, рекомендуемых производителем телевизора.
 - - Рекомендуется использовать только ту мебель, которая может выдержать вес телевизора.
 - - Убедитесь, что устройство не выступает за край мебели, на которой оно установлено.
 - - Никогда не ставьте устройство на высокие предметы (например, шкафы или книжные полки), не прикрепляя при этом мебель и устройство к подходящей подставке.
 - - Не ставьте устройство на неустойчивую тележку или подставку. Не ставьте устройство на ткань или другие материалы, подложенные между его основанием и мебелью. Устройство может упасть и повредиться или серьезно травмировать человека.
 - - Не используйте и не смотрите телевизор за рулем. Это опасно и, в некоторых странах, запрещено законом.
 - - Объясните детям степень опасности, с которой они сталкиваются при залезании на мебель в попытках достать устройство или пульт.
 - - В случае перемещения устройства в другое место, вы должны соблюдать те же меры предосторожности.



ВНИМАНИЕ: ИСПОЛЬЗОВАНИЕ И УСТАНОВКА БАТАРЕЙ

- **ВНИМАНИЕ:** неправильно установленные батареи либо их замена на несовместимую или модель может стать причиной взрыва.
- Заменяйте батареи только на батареи того же или аналогичного типа.
- Батареи не должны подвергаться воздействию чрезмерно высокой температуры, например, от солнца, огня или подобного источника.
- Никогда не бросайте батареи в огонь и никогда не подвергайте их воздействию источников тепла.
- Не используйте вместе разные типы батарей, а также новые батареи вместе с уже использованными.
- Батареи нужно вставлять в соответствии с полярностью, указанной на батарее.
- Исползованные батареи должны быть удалены из пульта дистанционного управления.
- Батареи должны быть безопасно утилизированы в соответствующих специальных точках сбора в целях сохранения окружающей среды. Следуйте инструкциям по утилизации, указанным на батареях и в точках сбора.
- Храните батареи в недоступном для детей и животных месте. Только взрослые могут работать с батареями.

- Изображения, представленные в данном руководстве, приведены исключительно в иллюстративных целях, для подтвержденной информации ознакомьтесь с непосредственным продуктом.
- Условия эксплуатации:
 - температура воздуха от 5 до 35 °C
 - относительная влажность воздуха от 45 до 75 %
 - атмосферное давление от 86 до 106 к Па (от 650 до 800 мм рт. ст.)
- Время выдержки телевизора при комнатной температуре до включения питания после транспортирования или хранения при пониженной температуре окружающей среды должно быть не менее 5 часов.
- **ПРЕДУПРЕЖДЕНИЕ**
- Во избежание повреждений надежно закрепите аппарат на стене в соответствии с требованиями инструкции по установке

Перед началом использования

Установка подставки

Перед использованием устройства необходимо подсоединить подставку или закрепить устройство на стене. Для этих операций вам понадобится крестовая отвертка.

Установка телевизора

Установите устройство на ровную, твердую поверхность. Убедитесь, что все кабели уложены ровно и безопасно для исключения повреждения электрическим током. Разъемы подключений должны быть легко доступны для аварийных ситуаций.

Установка батарей в пульт дистанционного управления

1. Переверните пульт ДУ и, слегка надавливая, сдвиньте крышку батарейного отсека по направлению, указанному на стрелке на рисунке ниже.

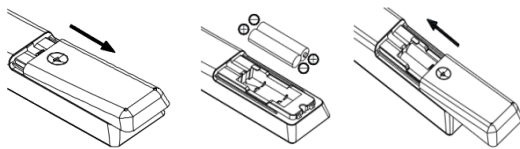

2. Вставьте батарейки в пульт ДУ. Убедитесь, что полярность соблюдена в соответствии с рисунком на отсеке.
3. Закройте крышку батарейного отсека в обратном направлении.



ВНИМАНИЕ: Если вы планируете не использовать устройство в течение продолжительного времени, вынимайте батарейки из пульта ДУ. В противном случае пульт может быть поврежден неисправными батареями.

Подключение и управление



ВНИМАНИЕ: Перед подключением или отключением любых кабелей необходимо отключать от питания телевизор и подключаемое устройство. В противном случае возможно повреждение устройств.

Задняя часть устройства

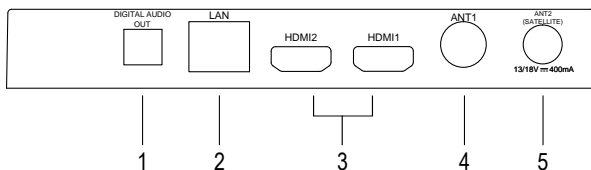
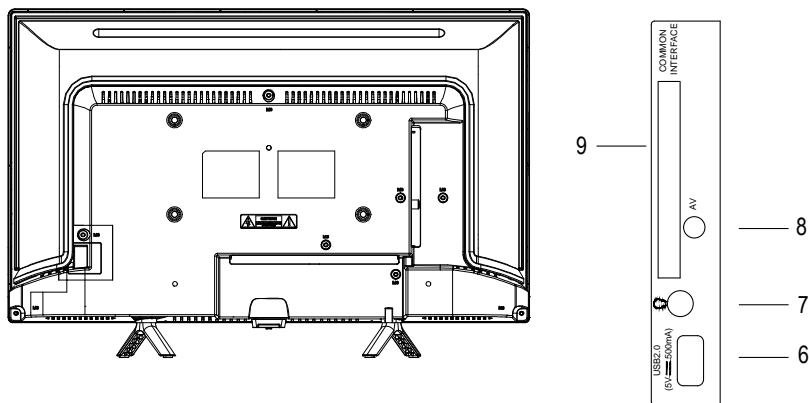

1. Цифровой аудио выход
2. LAN (Local Area Network) – разъем для подключения кабеля LAN
3. Разъемы HDMI (HDMI1 поддерживает функцию ARC – Audio Return Channel)
4. ANT1 – разъем для подключения антенны
5. ANT2 – разъем для подключения спутниковой антенны
6. USB – разъем для подключения USB устройств
7. Разъем для подключения наушников 
8. AV IN – разъем для подключения аудио/видео сигнала
9. CI разъем – для подключения CI карты

Пульт дистанционного управления

Описание клавиш пульта ДУ приводится в таблице ниже:

	Кнопка	Описание
1	Питание	Включение/выключение ТВ
2	Mute	Выключение звука
3	Медиа	Управление воспроизведением в режиме Медиа-проигрывателя
4	0:9	Цифровые клавиши
5	Инфо	Отображение информации о программе
6	EPG	Отображение программы передач в режиме ЦТВ
7	Настройки	Отображение меню настроек
8	Источник	Выбор источника сигнала
9	Стрелки/ ОК	Используйте стрелки для перемещения по меню и настраивайте. Нажмите ОК для выбора или подтверждения.
10	Меню	Отображение экранного меню
11	Возврат	Возврат к предыдущей просмотренной программе
12	Voice	Нажмите для активации функции голосового управления
13	Громкость	Регулировка громкости
14	Программа	Переключение каналов
15	Home	Открытие стартовой страницы
16	Приложения	Отображение установленных приложений
17	YouTube	Открыть приложение YouTube
18	Цветовые клавиши	Используйте в соответствии с подсказками на экране
19	Аудио	Выбор языка аудио
20	Субтитры	Выбор субтитров
21	Телетекст	Отображение и скрытие телетекста

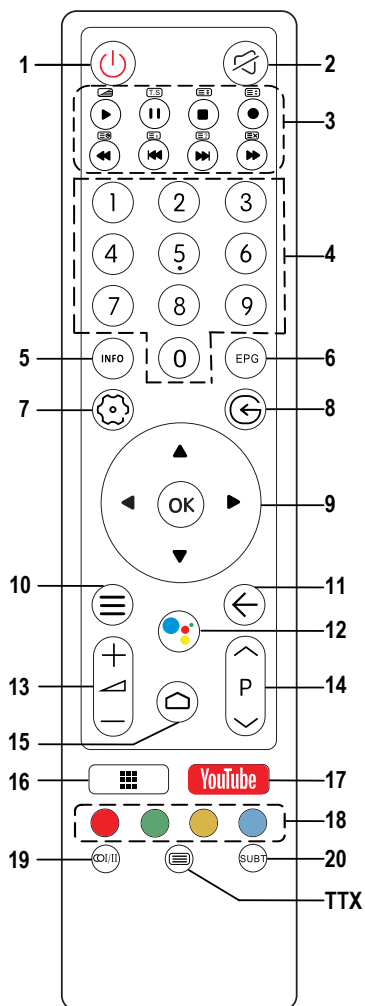

Подключение устройств

Подключение цифровой аудио системы

Вы можете подключить телевизор к аудио системе (усилителю, домашнему кинотеатру, проч.) с цифровым входом.

Подключите разъем коаксиального кабеля (не поставляется в комплекте) к цифровому коаксиальному выходу вашего ТВ.

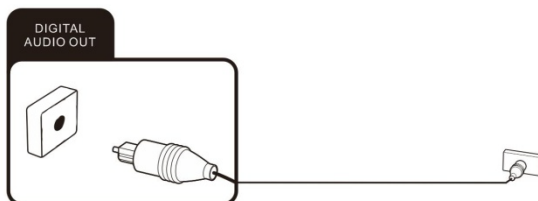

Подключение наушников

Вы можете подключить наушники или устройство с аналоговым аудиовходом к разъему, обозначенному значком «Наушники». Используйте аудио-кабель с 3.5мм разъемом.

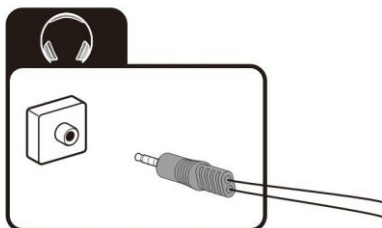

Разъем CI

Если вы используете платное телевидение с зашифрованными каналами, то подключите в данный разъем CI карту, предоставляемую вашим оператором. Для получения дополнительной информации обратитесь к документации, поставляемой совместно с CI картой.

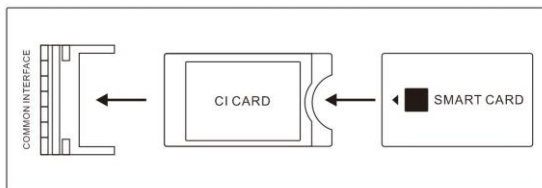

ВНИМАНИЕ: Всегда выключайте телевизор перед подключением или отключением CI карты. В противном случае возможно повреждение телевизора или CI модуля.

Подключение CI карты

Вставьте модуль с CI или CI+ картой в разъем, убедившись, что вы позиционировали его верно.

Отключение CI карты

Для отключения модуля, аккуратно достаньте его из разъема.

После включения телевизора CI/CI+ модель инициализируется. Это может занять некоторое время. После инициализации вам будут доступны зашифрованные каналы. Если этого не произошло, свяжитесь с вашим провайдером, чтобы убедиться, что зашифрованные каналы вам доступны.

Подключение устройств USB

Используйте USB 2.0 порт телевизора для подключения совместимого устройства хранения данных.

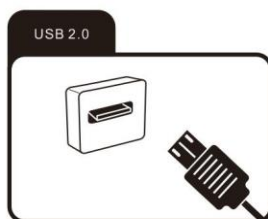

Подключение устройства с аудио/видео выходом

Подключите внешнее устройство с аудио/видео выходом, используя переходник Mini-AV (не поставляется в комплекте) и выберите источник сигнала AV в списке доступных кнопкой Источник пульта ДУ.

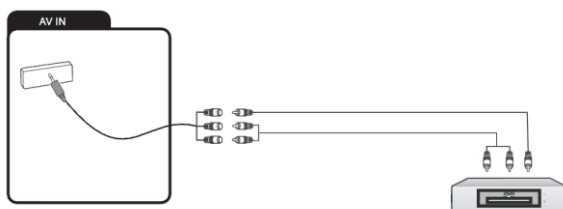

Подключение устройства с HDMI выходом

Подключение с помощью кабеля HDMI позволяет передавать по одному кабелю одновременно и аудио и видео сигнал.

Подключите устройство с помощью кабеля к разъему и выберите соответствующий источник в меню ТВ.

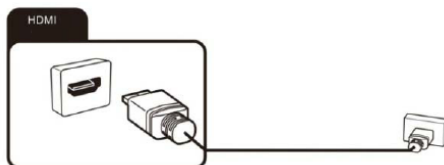

Подключение антенного кабеля

Вы можете подключить внешнюю антенну используя соответствующий разъем для подключения. Для подключения спутниковой антенны используйте разъем ANT2.

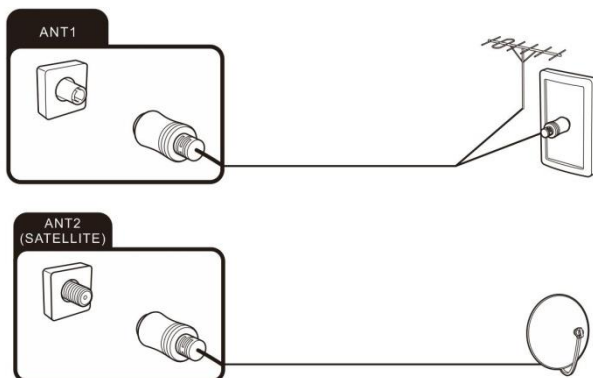

Подключение кабеля LAN

Подключите кабель от вашего роутера в разъем LAN на телевизоре.



Вы также можете использовать подключение по WiFi.

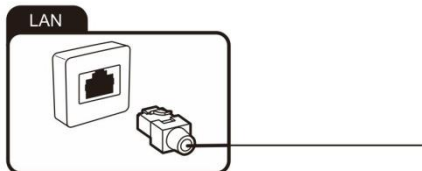

Крепление на стену

Убедитесь, что комплект крепления на стену (не поставляется в комплекте) совместим со стандартом VESA 200*100мм.

Перед установкой кронштейна:

1. Выключите устройство и отключите все кабели и соединители.
2. Положите мягкую ткань на пустую, ровную поверхность и аккуратно поместите на неё телевизор экраном вниз.
3. Снимите подставку, если она установлена.
4. Установите крепление на задней стенке телевизора. Следуйте инструкциям, поставляющимся с комплектом кронштейна.



ВНИМАНИЕ: Убедитесь, что винты, крепления и стена, на которую вы планируете осуществить установку, достаточно прочные, чтобы выдержать вес телевизора.



Сохраните подставку и винты, если в будущем вам понадобится вновь её установить.

Начало работы

Включение и выключение устройства

Включение

При нахождении устройства в режиме ожидания, нажмите кнопку включения/выключения на устройстве или соответствующую  кнопку на пульте ДУ.

Выключение

Для того, чтобы перевести устройство в режим ожидания, нажмите кнопку включения/выключения на устройстве или соответствующую  кнопку на пульте ДУ.

С более подробным описанием работы устройства вы можете ознакомиться в режиме **Помощь в меню**.

После использования

Очистка



ВНИМАНИЕ: Перед чисткой отключите устройство от электрической розетки во избежание опасности поражения электрическим током.

Не используйте жидкие или аэрозольные чистящие средства. Для чистки используйте сухую мягкую ткань.



ВНИМАНИЕ: при очистке экрана крепко держите устройство, для избежания его падения и возможных повреждений.

Транспортирование и хранение

Упакованные телевизоры допускается транспортировать всеми видами транспорта в условиях, соответствующих группе 5 ГОСТ 15150 – 69 при температуре окружающего воздуха от + 50 до – 40 °С и относительной влажности воздуха от 75 до 100 %.

Хранение телевизоров должно осуществляться в условиях группы 1 по ГОСТ 15150 – 69 при температуре окружающего воздуха от + 5 до + 40 °С и отсутствии в воздухе кислотных, щелочных и других агрессивных примесей.

Время выдержки телевизора при комнатной температуре до включения питания после транспортирования или хранения при пониженной температуре окружающей среды должно быть не менее 5 часов.

Правила перевозки отражены на упаковке товара.

Перемещение:

- Перед перемещением телевизора отсоедините от него все кабели.
- Для переноски телевизора больших размеров требуются два или три человека.
- При переноске телевизора вручную не прикладывайте усилия к ЖК-панели и рамке экрана.
- При перевозке берегите телевизор от ударов и сильной вибрации.
- Если необходимо доставить телевизор в ремонтную мастерскую или перевезти в другое место, упакуйте его в картонную коробку и упаковочный материал, в которых он поставлялся изначально.

Утилизация изделия



После окончания срока службы данное изделие подлежит сдаче в соответствующий пункт приема электрического и электронного оборудования для последующей переработки и утилизации.

Обеспечивая правильную утилизацию, вы помогаете сберечь природные ресурсы и предотвращаете ущерб для окружающей среды и здоровья людей, который возможен в случае ненадлежащего обращения.

Более подробную информацию о пунктах приема и утилизации данного вида аппаратуры можно получить в местных муниципальных органах или на предприятии по вывозу бытового мусора.

Информация о дисплее

Дисплеи телевизоров Hyundai со светодиодной подсветкой состоят из множества субпикселей, и его изготовление требует применения наиболее совершенных технологий. Однако на экране может быть несколько светлых или темных пикселей. Они не влияют на качество работы изделия. Для получения конкретной информации о допустимых значениях битых пикселей для вашей модели телевизора просим обращаться в техническую поддержку через форму обратной связи на сайте <http://av-hyundai.ru>, указав в сообщении модель телевизора и серийный номер своего устройства.

Устранение неисправностей

Вы можете решить большинство встречающихся проблем, используя следующую информацию. Если проблема не решена – обратитесь в техническую поддержку или в сервисный центр.

Общие проблемы

Телевизор не включается.

- Подключите кабель питания в работающую розетку.
- Замените батареи в пульте ДУ.
- Отключите телевизор от питания на несколько минут и включите снова.

Пульт ДУ не работает

- Убедитесь, что между пультом ДУ и телевизором нет препятствий.
- Замените батареи питания.
- Убедитесь, что на приемник культа ДУ не попадает прямой солнечный свет.

Нет изображения

- Убедитесь, что внешние источники сигнала подключены корректно.
- Убедитесь, что кабель, подключающий внешнее устройство, не поврежден.
- Убедитесь, что правильно выбран источник сигнала.

Проблемы с ТВ сигналом



Нет изображения

- Убедитесь, что антенна подключена корректно и кабель не поврежден.
- Убедитесь, что разъем антенны плотно подключен к телевизору.
- Убедитесь, что выбран правильный источник сигнала.
- Настройте каналы заново, если советы выше не помогли.

Слабое изображение

- Убедитесь, что антенна подключена и попробуйте настроить положение антенны.
- Попробуйте произвести повторную настройку канала.
- Измените настройки изображения: яркость, контраст и проч.

Нет звука

- Проверьте, что звук не выключен кнопкой 
- Проверьте, что звук не на минимальной настройке, нажмите 

Нет цвета

- Измените цветовые настройки в меню.
- Убедитесь, что программа передается в цвете.
- Убедитесь в правильной настройке канала.

Проблемы с воспроизведением медиа-файлов.

Файл не проигрывается

- Убедитесь, что на носителе данных содержатся файлы, которые поддерживаются телевизором.

Проблемы с воспроизведением с внешних источников

Нет звука

- Убедитесь, что аудио-кабель подключен корректно и не поврежден.
- Убедитесь в правильности выбора источника на вашем ТВ.

Проблемы с онлайн-сервисами (Smart TV)

При использовании проводного соединения (LAN)

- Убедитесь, что сетевой кабель не поврежден и подключен корректно.
- Проверьте, можете ли вы получить доступ с другого устройства.
- Возможно, что сервис в настоящий момент не доступен для всех пользователей.
- Проверьте настройки сети на вашем ТВ.

При использовании беспроводного соединения

- Проверьте, можете ли вы получить доступ с другого устройства.
- Возможно, что сервис в настоящий момент не доступен для всех пользователей.
- Проверьте настройки сети на вашем ТВ.

ИНФОРМАЦИЯ О СЕРТИФИКАТЕ СООТВЕТСТВИЯ



Полную информацию о сертификате вы можете получить у продавца.

Контактная информация:

Дистрибьютор: ООО «Хаскел»

Адрес: 143401, Московская область, город Красногорск, бульвар Строителей, дом 4, корпус 1, этаж 8, каб. 819

Телефон сервисной службы: 8-800-302-0394

Сайт: www.av-hyundai.ru

Licensed by Hyundai Corporation Holdings, Korea

Технические характеристики

Модель	H-LED24FS5002	
Размер экрана	24" (61см)	
Разрешение экрана	1366 x768	
Яркость, кд/м ²	200	
Контраст	3000:1	
Соотношение сторон	16:9	
Угол обзора, град	178/178	
Поддерживаемые системы цветности и звука	DTV (цифровое телевидение): DVB -T/T2/C/S/S2 ATV (аналоговое телевидение): PAL -BG/DK/I, SECAM -BG/DK, NTSC-M	
Питание	~100-240В 50Гц	
Мультимедийные форматы	Видео: MPG, AVI, TS, MOV, MKV, DAT, MP4, VOB Музыка: MP3, AAC Фото: JPEG, BMP, PNG	
Габаритные размеры телевизора, мм	Без подставки	553x86x340
	С подставкой	553x144x370
Масса нетто, кг	Без подставки	2.4
	С подставкой	2.5

Примечание – Технические характеристики, а также дизайн корпуса (внешний вид) телевизора могут быть изменены предприятием-изготовителем без предварительного уведомления.

Изображения, представленные в данном руководстве, приведены исключительно в иллюстративных целях, для подтвержденной информации ознакомьтесь с непосредственным продуктом.

Срок службы изделия 5 лет.

ТУ 26.40.20-010-33303135-2019

Изготовитель: ООО «НОВЫЕ ТЕХНОЛОГИИ», 238151, РФ,

Калининградская обл., г. Черняховск, 2-й Цветочный пер., д.

8А, корпус 1, офис 1, тел/факс: 8(40141)3-04-44

e-mail: info@nwtex.ru